

ПАНЕЛИ РПГ RUSPANEL

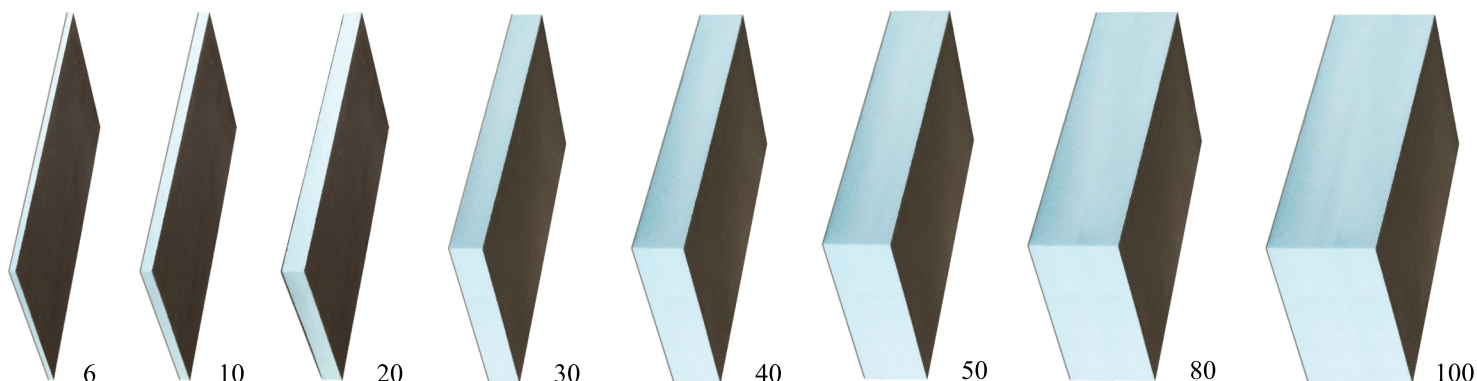

Панели **RUSPANEL** на основе экструдированного полистирола **STYROFOAM DOW** с нанесением армирующего покрытия с одной или с двух сторон.

Наименование	Размер mm	1 стор. руб/м ²	1 стор. руб/шт.	2 стор. руб/м ²	2 стор. руб/шт.
РПГ 6	1250 x 600 x 6	-	-	786,7	590
Рр 10	2500 x 600 x 10	506,7	760	693,4	1040
Рр 12,5	2500 x 600 x 12,5	620	930	880	1320
Рр 20	2500 x 600 x 20	730	1095	920	1380
Рр 30	2500 x 600 x 30	940	1410	1166,7	1750
Рр 40	2500 x 600 x 40	1190	1785	1316,7	1975
Рр 50	2500 x 600 x 50	1330	1995	1443,3	2165
Рр 80	2500 x 600 x 80	1790	2685	1916,7	2875
Рр 100	2500 x 600 x 100	1940	2910	2066,7	3100

Панели **RUSPANEL** на основе экструдированного полистирола **STYROFOAM DOW** с нанесением армирующего покрытия с одной или с двух сторон.
Кромка шип-паз от 40мм , кромка четверть от 20мм.

Наименование	размер, мм	1 стор. руб/шт.	2 стор. руб/шт.
РПГ 20	2485 x 585 x 20	1205	1520
РПГ 30	2485 x 585 x 30	1550	1925
РПГ 40	2485 x 585 x 40	1965	2170
РПГ 50	2485 x 585 x 50	2195	2370
РПГ 80	2485 x 585 x 80	2760	3090
РПГ 100	2485 x 585 x 100	3065	3220

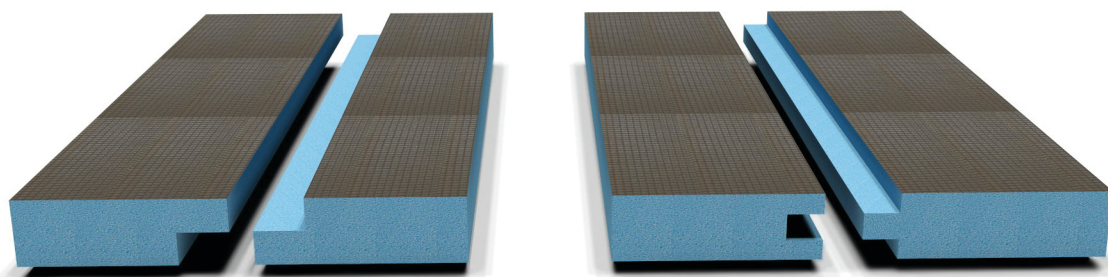



Панели RUSPANEL «ШУНГИТ»

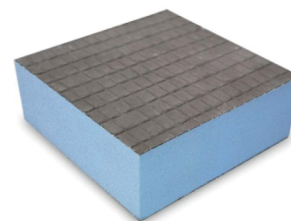

Панели **RUSPANEL** на основе экструдированного полистирола **STYROFOAM DOW** с нанесением армирующего покрытия с одной или с двух сторон, с добавлением крошки Шунгита.

Наименование	размер, мм	1 стор. руб/шт.	2 стор. руб/шт.
РПГ10	2500 X 600 X 10	835	1145
РПГ12,5	2500 X 600 X 12,5	1025	1450
РПГ20	2500 X 600 X 20	1205	1795
РПГ30	2500 X 600 X 30	1550	1925
РПГ40	2500 X 600 X 40	1965	2170
РПГ50	2500 X 600 X 50	2195	2370
РПГ80	2500 X 600 X 80	2760	3090
РПГ100	2500 X 600 X 100	3065	3220

Панели экранирующие электромагнитное излучение предназначены для создания благоприятной среды пребывания человека.

Электромагнитное, СВЧ излучение, радио волны, WI FI и другие негативные факторы воздействия дополняющие неблагоприятные условия мегаполиса оказывают вредное воздействие на человеческий организм.

Экранирующие панели РПГ за счет добавления уникального природного и лечебного минерала Шунгит защищают от внешних и поглощают воздействие внутренних источников ЭМИ, создают особый комфортный микроклимат, нейтрализуют геопатогенное воздействие, обладают адсорбционной активностью, снимают статическое напряжение, восстанавливают жизненные функции и оказывает психофизиологическую коррекцию.



РПГ ГРАДИЕНТ Основание с уклоном

Панели **RUSPANEL** на основе **экструдированного полистирола STYROFOAM DOW** с нанесением армирующего покрытия с одной или с двух сторон.

Наименование	Размеры мм	Цена руб/шт.
РПГ ГРАДИЕНТ 1	2500 x 600 x (20/10)	1685
РПГ ГРАДИЕНТ 2	2500 x 600 x (30/20)	2095
РПГ ГРАДИЕНТ 3	2500 x 600 x (40/30)	2365

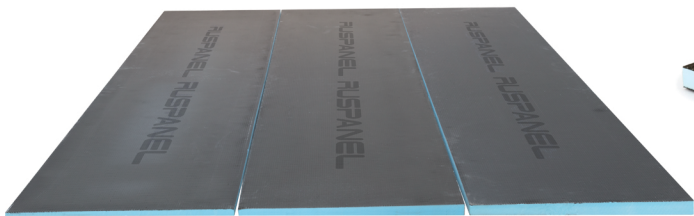

Задача: Организовать гидро теплоизоляционное основание с сформированным уклоном для слива воды

Объекты: террасы, балконы, эксплуатируемые кровли, отмостки, крыльцо, отливы, душевые и ван-ные комнаты, автомойки и т.д. везде где необходимо организовать уклон для слива воды.

Описание : Основание с уклоном необходимо применять на горизонтальных поверхностях находящихся в условиях постоянного, временного или возможного возникновения уровня воды с «необходимостью» организации направления слива. Застаивание воды приведет к протечке и как следствие разрушению любой гидроизоляционной конструкции. Условия эксплуатации РПГ ГРАДИЕНТ в рамках температурного диапазона от -50*С до +70*С (т.е. возможно наружное применение), нагрузочные ограничения 100 кг/см² (отделанной кафелем мин. 4x4 см). Возможно формировать уклон на поверхностях без ограничения по площади за счет изменения толщины слоя подложки.

Панели РПГ ГРАДИЕНТ обладают 100% гидроизоляционными свойствами, экструдированный полистирол находящийся в составе теплоизоляционного слоя панелей достаточно для применения как дополнительного слоя утепления. Технология монтажа панелей не требует специальной квалификации, но особенное внимание необходимо уделить изоляции и соединению стыка панелей. Установка панелей производится за счет клевого закрепления без механической фиксации в целях сохранения целостности изоляционного слоя. Панели подлежат отделке любым наносимым отделочным материалом, воздействие влаги и изменение температурного режима не влияет на уложенный материал в следствии отсутствия линейного расширения панелей тем самым предотвращается деформация (растрескивание, отрыв) отделочного материала. На поверхности панели может быть организована система «теплый пол».



Панели REAL

на основе экструдированного полистирола **STYROFOAM**.

Наименование	Размер мм	2 х сторонний с поперечным пропилом руб / панель	2 х сторонний с продольным пропилом руб / панель
РПГ REAL 20	2500 x 600 x 20	1880	1880
РПГ REAL 30	2500 x 600 x 30	2250	2250
РПГ REAL 40 X	2500 x 600 x 40	2475	2475
РПГ REAL 50	2500 x 600 x 50	2665	2665
РПГ REAL 80	2500 x 600 x 80	3375	3375
РПГ REAL 100	2500 x 600 x 100	3525	3525

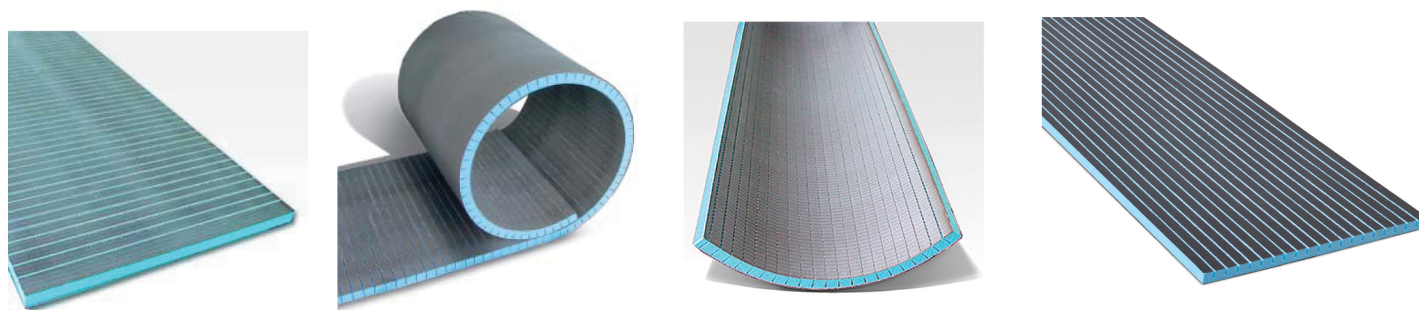

Панели для создания криволинейных конструкций.

Придание супер изоляционному основанию любой формы теперь Реально! Арочные откосы, купола, подиумы, экраны под ванну и душ кабины, цветочницы и купели. Воплощение в реальность элементов интерьерного 3D дизайна, 3D потолки, WAVE перегородки, ажурные стеллажи и лианы консольных полок. С панелью РПГ REAL теперь это можно сделать самостоятельно.





Сэндвич панель звукоизоляционная «КОМФОРТ»

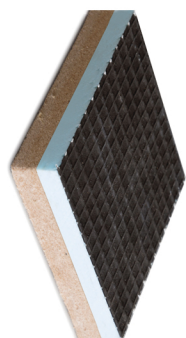

РПГ
COMFORT 22

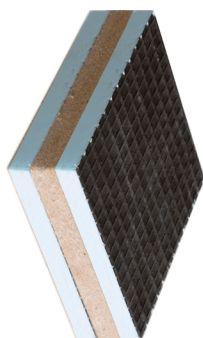

РПГ
COMFORT 32



СМЛ
COMFORT 32



АНТИСТУК 14

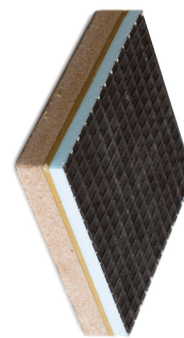

РПГ
COMFORT ПЛЮС 26

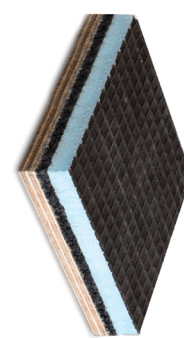

АНТИСТУК
МАСТЕР 20

Наименование	Размер, мм	Состав	Стоимость, руб/шт.	Стоимость, руб/м ²
РПГ COMFORT 22	2485 x 575 x 22	РПГ 10 мм+ДВП 12 мм	1490	1043,4
РПГ COMFORT 1 32	2485 x 575 x 32	РПГ 20 мм+ДВП 12 мм	1885	1320
РПГ COMFORT 2 32	2485 x 575 x 32	РПГ 10 мм+ДВП 12 мм+РПГ 10 мм	2095	1467
РПГ COMFORT 29	2485 x 575 x 29	РПГ 10 мм+ДВП 19 мм	1830	1281,5
СМЛ COMFORT 29	2385 x 575 x 29	СМЛ 10 мм+ДВП 19 мм	1990	1391,7
СМЛ COMFORT 22	2385 x 575 x 22	СМЛ 10 мм+ДВП 12 мм	1635	1143,4
АНТИСТУК 14	2485 x 575 x 14	РПГ 10 мм+Резина 4 мм	2230	1561,6
АНТИСТУК 24	2485 x 575 x 24	XPS 20 мм+Резина 4 мм	2380	1666,7
РПГ COMFORT+26	2485 x 575 x 26	XPS 10 мм+ 4 мм Тексаунд +ДВП 12 мм	2890	2021
РПГ COMFORT+ 33	2485 x 575 x 33	XPS 10 мм+ 4 мм Тексаунд +ДВП 19 мм	2990	2091

АнтиСтукМастер 20	2485 x 575 x 14	РПГ 10 мм+Резина 4 мм + Фанера 6 мм	2670	1868,6
АнтиСтукМастер 30	2485 x 575 x 24	РПГ 20 мм+резина 4 мм + Фанера 6 мм	2850	1994,6

Панели для звукоизоляции стен, потолков.

Бескаркасный монтаж, плотное прилегание к основанию, экономия пространства. Панель Comfort идеально подойдет для решения проблем со звукоизоляцией пола, стен, потолка. Поможет отгородиться от шумных соседей и создать более комфортную обстановку в вашем жилом или офисном помещении.



Санвич Панели

RUSPANEL сэндвич CMЛ+ППГ

RUSPANEL сэндвич OSB+ППГ



Наименование	Размер мм	Стоимость руб/шт.	Размер мм	Стоимость руб/шт.
XPS+CMЛ/OSB 20/10	1200 x 600 x 30	735	2400 x 600 x 30	1470
XPS+CMЛ/OSB 30/10	1200 x 600 x 40	810	2400 x 600 x 40	1620
XPS+CMЛ/OSB 40/10	1200 x 600 x 50	915	2400 x 600 x 50	1830
XPS+CMЛ/OSB 50/10	1200 x 600 x 60	970	2400 x 600 x 60	1940
XPS+CMЛ/OSB 80/10	1200 x 600 x 90	1265	2400 x 600 x 90	2530
XPS+CMЛ/OSB 100/10	1200 x 600 x 110	1455	2400 x 600 x 110	2910

RUSPANEL сэндвич RPG+CMЛ/OSB

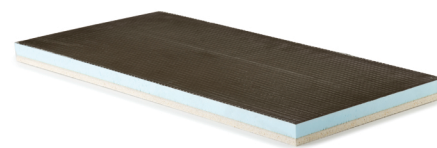
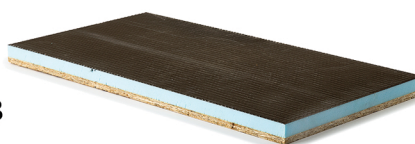

Наименование	Размер мм	Стоимость руб/шт.	Размер мм	Стоимость руб/шт.
ППГ+CMЛ/OSB 20/10	1200 x 600 x 30	930	2400 x 600 x 30	1860
ППГ+CMЛ/OSB 30/10	1200 x 600 x 40	1000	2400 x 600 x 40	2000
ППГ+CMЛ/OSB 40/10	1200 x 600 x 50	1110	2400 x 600 x 50	2220
ППГ+CMЛ/OSB 50/10	1200 x 600 x 60	1165	2400 x 600 x 60	2330
ППГ+CMЛ/OSB	1200 x 600 x 90	1460	2400 x 600 x 90	2920
ППГ+CMЛ/OSB 100/10	1200 x 600 x 110	1650	2400 x 600 x 110	3300

RUSPANEL сэндвич CMЛ+XPS+CMЛ

RUSPANEL сэндвич OSB+XPS+OSB

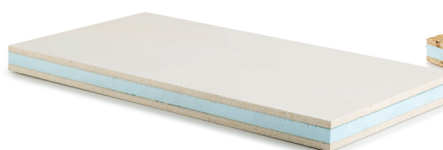

Наименование	Размер мм	Стоимость руб/шт.	Размер мм	Стоимость руб/шт.
CMЛ/CMЛ 10/20	1200 x 600 x 30	1240	2400 x 600 x 30	2480
CMЛ/CMЛ 20/20	1200 x 600 x 40	1290	2400 x 600 x 40	2580
CMЛ/CMЛ 30/20	1200 x 600 x 50	1340	2400 x 600 x 50	2680
CMЛ/CMЛ 40/20	1200 x 600 x 60	1385	2400 x 600 x 60	2770
CMЛ/CMЛ 50/20	1200 x 600 x 70	1430	2400 x 600 x 70	2860
CMЛ/CMЛ 60/20	1200 x 600 x 80	1475	2400 x 600 x 80	2950
CMЛ/CMЛ 80/20	1200 x 600 x 100	1575	2400 x 600 x 100	3150

100% готовность под любую финишную отделку: кафель, покраска, обои, декоративная штукатурка, натуральный, искусственный камень и т.д.

Универсальность применения на любой поверхности: стены, пол, потолок

Укладка на различное основание: бетон, дерево, каркас, кирпич и т. д.

БЛОК КРЕМЛЕВСКИЙ

Назначение

Блок Кремлевский предназначен для возведения перегородок высокого класса с отличными изоляционными свойствами в помещениях любого назначения.

Описание конструкции

По конструкции блок представляет собой сэндвич панель состоящую из 2-х наружных слоев СМЛ (класса "А" Премиум) и OSB листа толщиной 10 мм заполненных экструдированным полистиролом толщиной 30 мм, 60 мм, 80 мм и 100 мм



Наименование	Размер мм	Стоимость руб/блок	Кол-во блоков в 1м2 (шт.)	Кол-во закладных на 1 м2 (м/п)
КБ 1200/120	1200 x 600 x 110	1625	1,39	2,5
КБ 2400/120	2400 x 600 x 110	3145	0,7	2,1
КБ 2400/120/2	2400 x 1200 x 110	5745	0,35	1,26
КБ 300/100	300 x 600 x 100	390	5,6	5,1
КБ 600/100	600 x 600 x 100	780	2,8	3,36
КБ 1200/100	1200 x 600 x 100	1560	1,39	2,5
КБ 2400/100	2400 x 600 x 100	3080	0,7	2,1
КБ 2400/100/2	2400 x 1200 x 100	5670	0,35	1,26
КБ 300/80	300 x 600 x 80	370	5,6	5,1
КБ 600/80	600 x 600 x 80	740	2,8	3,36
КБ 1200/80	1200 x 600 x 80	1480	1,39	2,5
КБ 2400/80	2400 x 600 x 80	2890	0,7	2,1
КБ 2400/80/2	2400 x 1200 x 80	5430	0,35	1,26
КБ 300/50	300 x 600 x 50	345	5,6	5,1
КБ 600/50	600 x 600 x 50	690	2,8	3,36
КБ 1200/50	1200 x 600 x 50	1380	1,39	2,5
КБ 2400/50	2400 x 600 x 50	2650	0,7	2,1
КБ 2400/50/2	2400 x 1200 x 50	5290	0,35	1,26

ПРАЙС на комплектующие:

Монтажный клей – 550 рублей/шт.

Закладных деталей (толщина 20 мм, ширина 80 мм) – 100 рублей метр пог.

Гвоздевая пластина – 20 рублей/шт.

Направляющая Т-образная - 310 рублей метр пог.

Направляющая МДФ – 115 рублей метр пог.

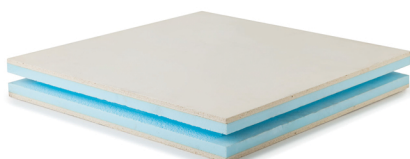



Сэндвич + фанера

Фанера + XPS + фанера



Наименование	Размер, мм	Состав	Стоимость, руб/шт
РПГ 100	2400 x 600 x 112	фанера 6 мм +XPS 100 мм+фанера 6 мм	5320
РПГ 80	2400 x 600 x 92	фанера 6 мм+XPS 80 мм+фанера 6 мм	4850
РПГ 50	2400 x 600 x 62	фанера 6 мм+XPS 50 мм+фанера 6 мм	4160
РПГ 40	2400 x 600 x 52	фанера 6 мм+XPS 40 мм+фанера 6 мм	3930
РПГ 30	2400 x 600 x 42	фанера 6 мм+XPS 30 мм+фанера 6 мм	3690
РПГ 20	2400 x 600 x 32	фанера 6 мм+XPS 20 мм+фанера 6 мм	3460
РПГ 12,5	2400 x 600 x 24,5	фанера 6 мм+XPS 12,5 мм+фанера 6 мм	3290
РПГ 10	2400 x 600 x 22	фанера 6 мм+XPS 10 мм+фанера 6 мм	3230
Наименование	Размер, мм	Состав	Стоимость, руб/шт
РПГ 100	1200 x 600 x 112	фанера 6 мм+XPS 100 мм+фанера 6 мм	2660
РПГ 80	1200 x 600 x 92	фанера 6 мм+XPS 80 мм+фанера 6 мм	2425
РПГ 50	1200 x 600 x 62	фанера 6 мм+XPS 50 мм+фанера 6 мм	2080
РПГ 40	1200 x 600 x 52	фанера 6 мм+XPS 40 мм+фанера 6 мм	1965
РПГ 30	1200 x 600 x 42	фанера 6 мм+XPS 30 мм+фанера 6 мм	1845
РПГ 20	1200 x 600 x 32	фанера 6 мм+XPS 20 мм+фанера 6 мм	1730
РПГ 12,5	1200 x 600 x 24,5	фанера 6 мм+XPS 12,5 мм+фанера 6 мм	1645
РПГ 10	1200 x 600 x 22	фанера 6 мм+XPS 10 мм+фанера 6 мм	1615

Фанера + XPS

Наименование	Размер, мм	Состав	Стоимость, руб/шт.
RP 100 RPG	2400 x 600 x 106	фанера 6 мм + РПГ 100 мм	4280
RP 80 RPG	2400 x 600 x 86	фанера 6 мм + РПГ 80 мм	3820
RP 50 RPG	2400 x 600 x 56	фанера 6 мм + РПГ 50 мм	3130
RP 40 RPG	2400 x 600 x 46	фанера 6 мм + РПГ 40 мм	2900
RP 30 RPG	2400 x 600 x 36	фанера 6 мм + РПГ 30 мм	2670
RP 20 RPG	2400 x 600 x 26	фанера 6 мм + РПГ 20 мм	2430
RP 12,5 RPG	2400 x 600 x 18,5	фанера 6 мм + РПГ 12,5 мм	2250
RP 10 RPG	2400 x 600 x 16	фанера 6 мм + РПГ 10 мм	2200
Наименование	Размер, мм	Состав	Стоимость, руб/шт.
RP 100 RPG	1200 x 600 x 106	фанера 6 мм + РПГ 100 мм	2140
RP 80 RPG	1200 x 600 x 86	фанера 6 мм + РПГ 80 мм	1910
RP 50 RPG	1200 x 600 x 56	фанера 6 мм + РПГ 50 мм	1565
RP 40 RPG	1200 x 600 x 46	фанера 6 мм + РПГ 40 мм	1450
RP 30 RPG	1200 x 600 x 36	фанера 6 мм + РПГ 30 мм	1335
RP 20 RPG	1200 x 600 x 26	фанера 6 мм + РПГ 20 мм	1215
RP 12,5 RPG	1200 x 600 x 18,5	фанера 6 мм + РПГ 12,5 мм	1125
RP 10 RPG	1200 x 600 x 16	фанера 6 мм + РПГ 10 мм	1100



Сэндвич панель с фанерой (фанера+ РПГ)



Наименование	Размер, мм	Состав	Стоимость, руб./шт.
RP 100 RPG	2400 x 600 x 106	фанера 6 мм x РПГ 100 мм	4280
RP 80 RPG	2400 x 600 x 86	фанера 6 мм x РПГ 80 мм	3820
RP 50 RPG	2400 x 600 x 56	фанера 6 мм x РПГ 50 мм	3130
RP 40 RPG	2400 x 600 x 46	фанера 6 мм x РПГ 40 мм	2900
RP 30 RPG	2400 x 600 x 36	фанера 6 мм x РПГ 30 мм	2670
RP 20 RPG	2400 x 600 x 26	фанера 6 мм x РПГ 20 мм	2430
RP 12,5 RPG	2400 x 600 x 18,5	фанера 6 мм x РПГ 12,5 мм	2250
RP 10 RPG	2400 x 600 x 16	фанера 6 мм x РПГ 10 мм	2200
Наименование	Размер, мм	Состав	Стоимость, руб./шт.
RP 100 RPG	1200 x 600 x 106	фанера 6 мм x РПГ 100 мм	2140
RP 80 RPG	1200 x 600 x 86	фанера 6 мм x РПГ 80 мм	1910
RP 50 RPG	1200 x 600 x 56	фанера 6 мм x РПГ 50 мм	1565
RP 40 RPG	1200 x 600 x 46	фанера 6 мм x РПГ 40 мм	1450
RP 30 RPG	1200 x 600 x 36	фанера 6 мм x РПГ 30 мм	1335
RP 20 RPG	1200 x 600 x 26	фанера 6 мм x РПГ 20 мм	1215
RP 12,5 RPG	1200 x 600 x 18,5	фанера 6 мм x РПГ 12,5 мм	1125
RP 10 RPG	1200 x 600 x 16	фанера 6 мм x РПГ 10 мм	1100



RUSPANEL фольгированная

на основе экструдированного полистирола STYROFOAM
Фольга + XPS



Наименование	Размер mm	руб/м2	руб/шт.
Rp 10	1250 x 600 x 10	440	330
Rp 12,5	1250 x 600 x 12,5	473	355
Rp 20	1250 x 600 x 20	593	445
Rp 30	1250 x 600 x 30	747	560
Rp 40	1250 x 600 x 40	900	675
Rp 50	1250 x 600 x 50	1053	790
Rp 80	1250 x 600 x 80	1520	1140
Rp 100	1250 x 600 x 100	1827	1370

RUSPANEL 3D изделия КУПОЛА

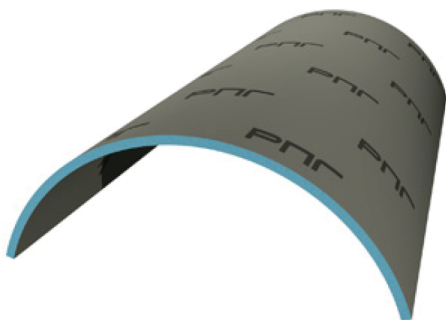

Площадь от 2 м2 — **14 200 руб/м2**
 Площадь до 2 м2 — **17 250 руб/м2**
 Пример:
 купол 2м x 2м = 4м2 x 14 200 - **56 800 руб**

Ø 1500 мм **39 200 руб**
 Ø 1500 – 1700 мм **44 800 руб**
 Ø 1700 – 2000 мм **56 000 руб**
 Ø 2000 – 2300 мм **67 200 руб**
 Ø 2300 – 2500 мм **78 400 руб**
 Ø 2500 – 2700 мм **89 600 руб**
 Ø 2700 – 3000 мм **100 800 руб**
 Ø 3000 – 3500 мм **123 200 руб**
 Ø 3500 – 4000 мм **138 000 руб**



Площадь до 2 м2 — **23 100 руб/м2**
 Площадь от 2 м2 — **17 250 руб/м2**
 Пример:
 купол 2м x 2м = 4м2 x 17 250 - **69 000 руб**

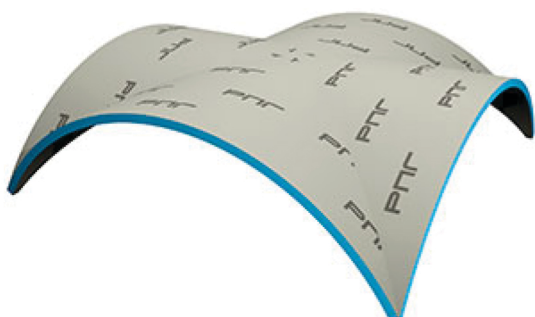

Площадь до 2 м2 — **23 100 руб/м2**
 Площадь от 2 м2 — **17 250 руб/м2**
 Пример:
 купол 2м x 2м = 4м2 x 17 250 - **69 000 руб**

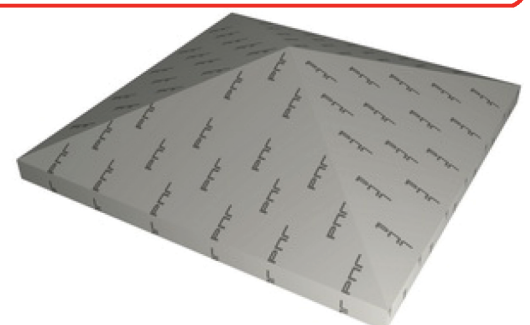



RUSPANEL TERMORUSTIC



Наименование	Размеры мм	Цена руб/шт.	Цена руб/м ²
TermoRustic 1 мелкой фракции, цвет натуральный	555x180x60	168	1680
TermoRustic 1 мелкой фракции, цвет RAL	555x180x60	198	1980
TermoRustic 2 средней фракции, цвет натуральный	555x180x60	173	1730
TermoRustic 2 средней фракции, цвет RAL	555x180x60	203	2030
TermoRustic 3 крупной фракции, цвет натуральный	555x180x60	173	1730
TermoRustic 3 крупной фракции, цвет RAL	555x180x60	203	2030

Ruspanel Rustic

Наименование	Размеры мм	Цена руб/шт.	Цена руб/м ²
Rustic 1 мелкой фракции, цвет натуральный	555x180x15	109	1090
Rustic 1 мелкой фракции, цвет RAL	555x180x15	118	1180
Rustic 2 средней фракции, цвет натуральный	555x180x15	113	1130
Rustic 2 средней фракции, цвет RAL	555x180x15	122	1220
Rustic 3 крупной фракции, цвет натуральный	555x180x15	113	1130
Rustic 3 крупной фракции, цвет RAL	555x180x15	122	1220



RUSPANEL ПОДДОНЫ

Наименование	Размер	цена	Тип слива Угол/Центр	Наличие/Заказ
Поддон для плитки квадратный	1000x1000x50	6 000	Угол/Центр	Наличие
Поддон для плитки квадратный	1100x1100x50	10 000	Угол/Центр	Под заказ
Поддон для плитки квадратный	1200x1200x50	11 000	Угол/Центр	Под заказ
Поддон для плитки полукруглый R500/R550	900x900x50	9 000	Угол/Центр	Под заказ
Поддон для плитки полукруглый R500/R550	1000x1000x50	6 500	Угол/Центр	Под заказ
Поддон для плитки полукруглый R500/R550	1100x1100x50	10 500	Угол/Центр	Под заказ
Поддон для плитки полукруглый R500/R550	1200x1200x50	11 500	Угол/Центр	Под заказ
Поддон для плитки прямоугольный	1000x900x50	8 750	Угол/Центр	Под заказ
Поддон для плитки прямоугольный	1100x800x50	9 000	Угол/Центр	Под заказ
Поддон для плитки прямоугольный	1100x900x50	9 500	Угол/Центр	Под заказ
Поддон для плитки прямоугольный	1200x800x50	9 500	Угол/Центр	Под заказ
Поддон для плитки прямоугольный	1200x900x50	10 000	Угол/Центр	Под заказ
Поддон для плитки прямоугольный	1300x800x50	10 000	Угол/Центр	Под заказ
Поддон для плитки прямоугольный	1300x900x50	10 500	Угол/Центр	Под заказ
Поддон для плитки прямоугольный	1400x800x50	10 500	Угол/Центр	Под заказ
Поддон для плитки прямоугольный	1400x900x50	11 000	Угол/Центр	Под заказ

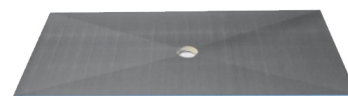
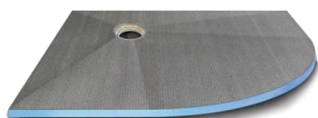
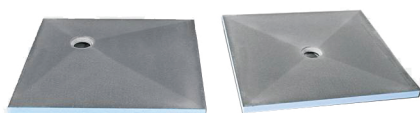

RUSPANEL 3D изделия КУПОЛА

Купол Арочный

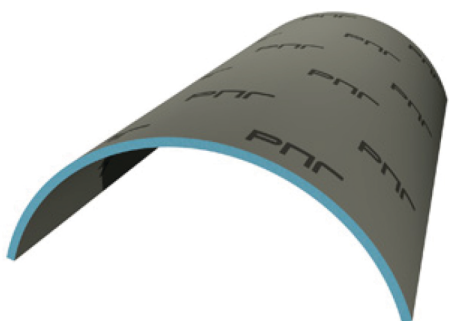

Площадь от 2 м² — **14 200 руб/м2**

Площадь до 2 м² — **17 250 руб/м2**

Пример:

купол 2м x 2м = 4м2 x 12 000 = 48 000 руб

Купол Сфера



Ø 1500 мм **39 200 руб**

Ø 1500 – 1700 мм **44 800 руб**

Ø 1700 – 2000 мм **56 000 руб**

Ø 2000 – 2300 мм **67 200 руб**

Ø 2300 – 2500 мм **78 400 руб**

Ø 2500 – 2700 мм **89 600 руб**

Ø 2700 – 3000 мм **100 800 руб**

Ø 3000 – 3500 мм **123 200 руб**

Ø 3500 – 4000 мм **138 000 руб**

Купол Конверт

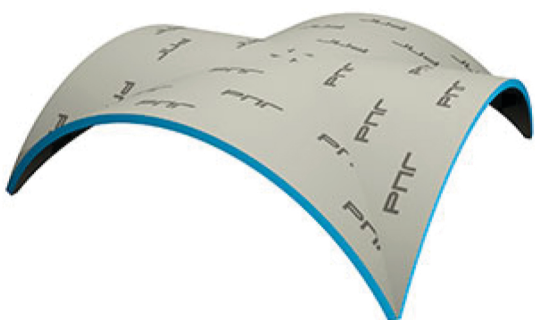

Площадь до 2 м² — **23 100 руб/м2**

Площадь от 2 м² — **17 250 руб/м2**

Пример:

купол 2м x 2м = 4м2 x 20 000 = 80 000 руб

Купол Тюбетейка

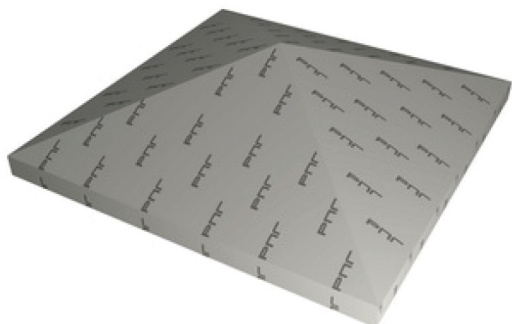

Площадь до 2 м² — **23 100 руб/м2**

Площадь от 2 м² — **17 250 руб/м2**

Пример:

купол 2м x 2м = 4м2 x 20 000 = 80 000 руб

RUSPANEL ЛЕЖАКИ

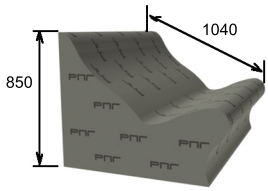

Лежак **Forma**
15 600 руб/м.п.

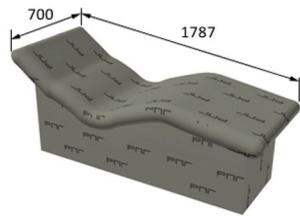

Лежак **Corpo**
25 150 руб/шт

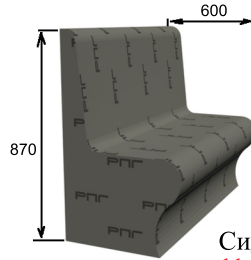

Сидение **Comodo**
11 350 руб/м.п.

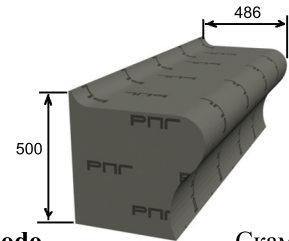

Скамья **Piccolo**
9 450 руб/м.п.

Стол массажный
25 150 руб/м.п.

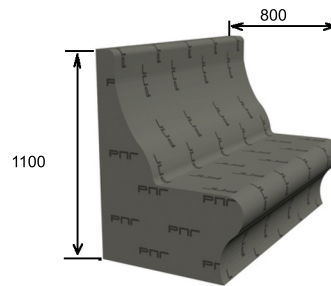
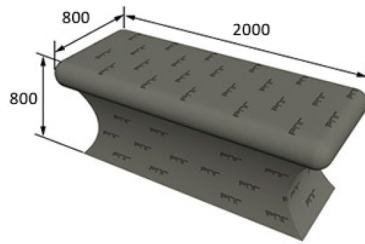

Лежак **Collina**
12 500 руб/м.п.

Fundo Spiral



67 250руб

Fundo Spiral

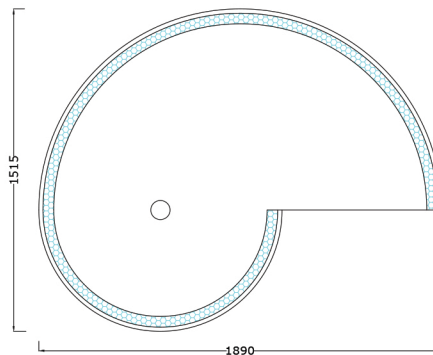

Fundo Round

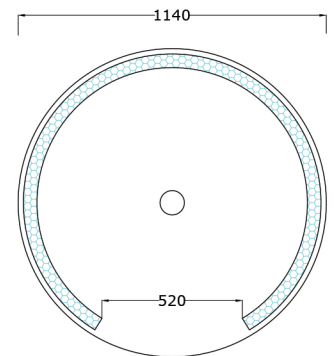

Fundo Round

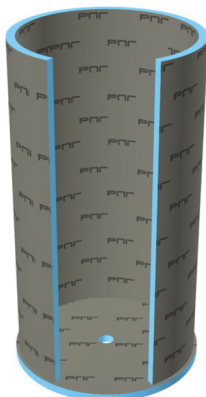

46 000 руб

УСЛУГИ

- Система равномерного водяного подогрева **6500** рублей погонный метр
- Система равномерного электрического подогрева **7500** рублей погонный метр
- Облицовка армирующим и гидроизоляционным слоем **2000** рублей погонный метр
- Выпил под равномерный подогрев **500** рублей погонный метр



КОМПЛЕКТУЮЩИЕ

**Элемент крепежа (шайба)**

Является расширителем шляпки дюбеля обеспечивая лучшее прижатие, закрепление панели и предохраняя поверхность панели от сквозного прорыва
Расход: на 1 панель (размер 2500x600 мм.) – 8 шайб

Цена - 15 руб. / шт.

**Гидроизоляционная лента Jaeger (50 п. м.)**

Для гидроизоляции швов ванны, санузла, душевых и др. влажных помещений. Внутренних и внешних углов, мест сопряжений «пол-стена», выводов труб, гидроизоляция швов колодца, ванны, санузла, бассейна, балкона, террасы и т.д.
- Общая ширина – 120 мм.
- Ширина изоляционного покрытия – 70 мм.

Цена - 200 руб. м/п

**Трап HL 522 KE XL**

Применяется для устройства слива в ванных комнатах, хаммамах, душевых поддонах.

Цена - 7800 руб.

**Клей для полистирола RUSPANEL (750 ml)****.Область применения:**

Приклеивание полистирольных плит для утепления фасадов, а также других работ с полистиролом.

ПРЕИМУЩЕСТВА

- Стойкий к распаду, нагреву, воде, и многим химическим соединениям.
- Меньший расход по сравнению со стандартными материалами для крепления полистирола
- Термостойкость отвердевшей пены от -40°C до +90°C.
- Время полной нагрузки: через 3 часа.

Расход: на 7 панелей (размер 2500x600 мм.) по стыку и периметру – 1 б.

Цена - 550 руб

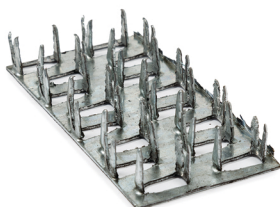
**Гвоздевая пластина**

Для монтажа панелей к стенам, полу, потолку.

Цена - 25 руб/шт.



КОМПЛЕКТУЮЩИЕ

**Клей Illbruck PU 700 (750)**

для Кремлевского Блока

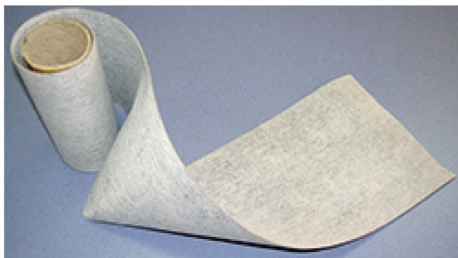
Цена - 550 руб**Гидроизоляционная лента Jaeger (50 п.м.)**

Для гидроизоляции швов ванны, санузла, душевых и других влажных помещений. А также внутренних и внешних углов, мест сопряжений «пол-стена», выводов труб, гидроизоляция швов колодца, ванны, санузла, бассейна, балкона, террасы и т.д.

Благодаря ворсистой поверхности улучшенная адгезия к любому материалу.

Укладывается на плиточный клей.

Ширина - 120 мм.

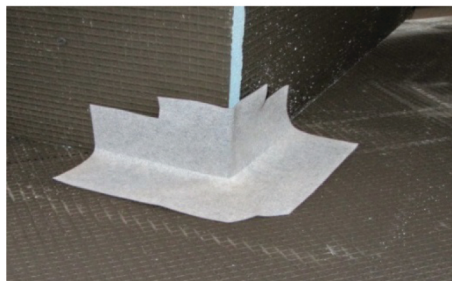
Цена - 200 руб метр/п**Гидроизоляционный угол внешний**

Для гидроизоляции углов ванны, санузла, душевых и других влажных помещений.

Внутренних и внешних углов, ванны, санузла, бассейна, балкона, террасы и т.д.

Благодаря ворсистой поверхности улучшенная адгезия к любому материалу.

Укладывается на плиточный клей.

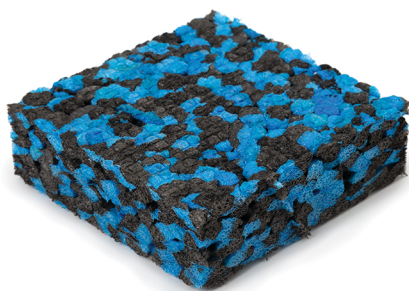
Цена - 350 руб /шт.**Маяк**

Для выравнивания прилегания панелей.

Изготовлен из вспененного полиэтилена.

Размеры 150 x 150 мм

Цены:

толщина 25мм - 15 руб/шт.

толщина 50мм - 20 руб/шт.

**Элемент крепежа (саморез RusFix80 и RusFix120)**

Специальный пластиковый шуруп, длиной 80 и 120мм, для жесткого крепления пенополистирольных панелей между собой. Обеспечивает надёжное соединение элементов каркаса. Не восприимчив к перепадам температур, влажности, и коррозии благодаря чему может применяться как в интерьерных так и в экстерьерных работах.

Цены:

длина 80мм - 35 руб/шт.

длина 120мм - 41 руб/шт.



КОМПЛЕКТУЮЩИЕ

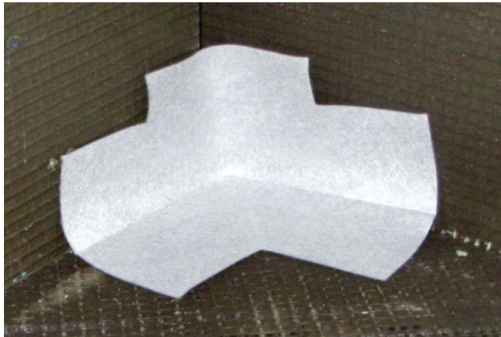

Гидроизоляционный угол внутренний

Для гидроизоляции углов ванны, санузла, душевых и др. влажных помещений. Внутренних и внешних углов, ванны, санузла, бассейна, балкона, террасы и т.д.
 Благодаря ворсистой поверхности улучшенная адгезия к любому материалу.
 Укладывается на плиточный клей.

Цена - 350 руб /шт.

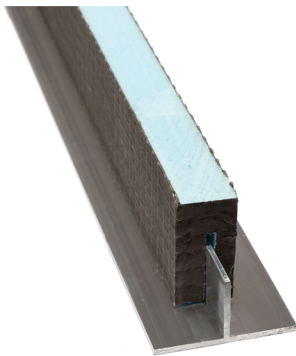

Т – профиль

Направляющая к Кремлевским блокам, для крепления к стенам, полу, потолку.

Цена - 310 руб / м. п.

Клей для панелей



Клей KR – УНИВЕРСАЛ

Для внутренних и наружных работ.

Цена - 685 руб/ведро (13кг)

Расход: 1 ведро на 5м²



Армирующий состав для торцов панелей - ASR (сухая смесь)

Для армирования торцов панелей.

Цена - 755 руб/ведро (5кг)

Приготовление: на 5 кг сухой смеси - 1,5 литра воды



Гидроизоляционный состав для панелей - GSR (сухая смесь)

Для гидроизоляции швов конструкций, зон примыкания строительных панелей, в зонах с повышенной влажностью.

Цена - 960 руб/ведро (5кг)



Гидроизолирующий состав WATERPLAST

Используется по различным поверхностям.

Цена - 3500 руб./ведро (20 кг.)



КОМПЛЕКТУЮЩИЕ

**Ruspanel Штукатурка**

Штукатурная смесь для внутренних и наружных работ. Для оштукатуривания поверхностей панелей Ruspanel.

Цена - 330 руб./1мешок (25кг)

**Ruspanel Клей Б55**

Сухой клеевой состав на основе белого цемента для укладки стеклянной мозаики, а так же плитки из натурального белого камня.

Цена - 1100 руб./1мешок (25кг)

Цена - 640 руб./1мешок (15кг)

**Ruspanel 37**

Финишная шпатлевка цементная белого цвета для выравнивания поверхности.

Цена - 1160 руб./1мешок (25кг)

**Ruspanel 37C**

Финишная шпатлевка цементная серого цвета для выравнивания поверхности.

Цена - 930 руб./1мешок (25кг)